

Bruksveiledning

Sentrifuge

**WH6-7CV, WH6-8CV, WH6-11CV, WH6-14CV,
WH6-20CV, WH6-27CV, WH6-33CV**

Type W3....



Electrolux
PROFESSIONAL

Innhold

Innhold

1	Sikkerhetsforskrifter.....	5
1.1	Generell sikkerhetsinformasjon.....	6
1.2	Kun for kommersiell bruk.....	6
1.3	Ergonomi-sertifikat.....	6
1.4	Symboler.....	7
2	Garantivilkår og -unntak.....	8
3	Generelt.....	9
4	Betjening.....	10
4.1	Last.....	10
4.2	Vaskemiddel.....	10
4.3	Starte et vaskeprogram.....	12
4.4	Når programmet er fullført.....	14
5	Menyer og funksjoner.....	15
5.1	Hovedmeny.....	15
5.1.1	Redigere programmer.....	16
5.1.2	Statistikk.....	21
5.1.3	Pumper.....	22
5.1.4	Settings.....	23
5.1.5	Service.....	26
5.1.6	Overføring.....	27
6	Vedlikehold.....	28
6.1	Generelt.....	28
6.2	Tid for vedlikehold.....	28
6.3	Daglig.....	28
6.4	Vaskemiddelbeholder.....	28
6.4.1	Avkalking.....	31
6.5	Avløp.....	31
6.6	Vanninnløp.....	32
6.7	Rengjøring av moppeslementer.....	32
6.8	Vedlikehold som bare skal utføres av kvalifisert personell.....	32
7	Informasjon om kassering.....	33
7.1	Kassering av apparatet når det ikke skal brukes lenger.....	33
7.2	Kassering av emballasjen.....	33

Produsenten forbeholder seg retten til å endre konstruksjons- og materialspesifikasjoner.

1 Sikkerhetsforskrifter

- Service skal bare utføres av autorisert personell.
- Det må kun brukes godkjente reservedeler, tilbehør og forbruksdeler.
- Bruk bare vaskemidler beregnet på vasking av tekstiler med vann. Bruk aldri rensedmidler.
- Maskinen skal kobles til med nye vannslanger. Gjenbruk av vannslanger skal ikke forekomme.
- Maskinens dørlås skal under ingen omstendighet forbikobles.
- Hvis det oppstår en feil med maskinen skal dette meldes til ansvarlig person så snart som mulig. Dette er viktig, både for din egen og andres sikkerhet.
- IKKE GJØR ENDRINGER PÅ DETTE APPARATET.
- Ved service eller utskifting av deler må strømmen frakobles.
- Når strømmen er frakoblet, må operatøren kontrollere at maskinen er koblet fra (at støpselet er trukket ut og fjernet) fra de punktene operatøren har tilgang til. Hvis det er umulig på grunn av bygningens utforming eller maskinens montering, må det finnes en frakobling med et låsesystem i isolert stilling.
- I samsvar med installasjonsforskriftene: Monter en flerpolet hovedstrømbryter før maskinen monteres, slik at det blir enklere å installere og utføre service på maskinen.
- Hvis det er oppgitt forskjellige nominelle spenninger eller forskjellige nominelle frekvenser (adskilt med /) på maskinens typeskilt, er instruksjoner for justering av apparatet for bruk med den nødvendige nominelle spenningen eller nominelle frekvensen oppgitt i installasjonshåndboken.
- Stasjonære apparater som ikke er utstyrt med innretninger for frakobling fra strømmenet som har en kontaktseparasjon i alle poler, som gir fullstendig frakobling under over-spenningskategori III. Instruksjonene sier at denne innretningen for frakobling må være inkludert i de faste kablene i samsvar med kabeldragningsreglene.
- Åpningene i sokkelen må ikke tildekkes med teppe.
- Maksimal vekt på tørt tøy: WH6-7: 7.5 kg, WH6-8: 8.5 kg, WH6-11: 11.5 kg, WH6-14: 14.5 kg, WH6-20: 21 kg, WH6-27: 27.5 kg, WH6-33: 36.5 kg.
- A-vektet lydtryknivå ved arbeidsstasjoner:
 - Vask: WH6-7: <70 dB(A), WH6-8: <70 dB(A), WH6-11: <70 dB(A), WH6-14: <70 dB(A), WH6-20: <70 dB(A), WH6-27: <70 dB(A), WH6-33: <70 dB(A).
 - Sentrifugering: WH6-7: <70 dB(A), WH6-8: <70 dB(A), WH6-11: <70 dB(A), WH6-14: <70 dB(A), WH6-20: <70 dB(A), WH6-27: <70 dB(A), WH6-33: <70 dB(A).
- Maks. vanntilførselstrykk: 1000 kPa
- Min. vanntilførselstrykk: 50 kPa
- Ytterligere krav for følgende land: AT, BE, BG, HR, CY, CZ, DK, EE, FI, FR, DE, GR, HU, IS, IE, IT, LV, LT, LU, MT, NL, NO, PL, PT, RO, SK, SI, ES, SE, CH, TR, UK:
 - Apparatet kan brukes på steder som er åpne for publikum.

Hvis installasjonen utføres i et offentlig område, er det bare å tillatt å veøge segmentene nedenfor:

Vaskerom automatisk dosering

Vaskerom manuell dosering

Leilighetsbygg Matter

Myntvaskeri

Myntvaskeri Wascomat

Myntvaskeri Mench

Campingplass/Marina

Annet selvbetjening

– Denne maskinen kan brukes av barn over 8 år og personer med redusert fysiske, sanselige eller mentale evner eller som ikke har erfaring med eller kunnskap om bruken hvis de har fått opplæring eller instruksjon om hvordan de kan bruke maskinen på en sikker måte og forstår farene som er involvert. Barn må ikke leke med maskinen. Rengjøring og vedlikehold skal ikke utføres av barn uten tilsyn.

- Ytterligere krav for andre land:

– Denne maskinen må ikke brukes av personer (inkludert barn) med redusert fysiske, sanselige eller mentale evner, eller som ikke har erfaring med eller kunnskap om bruken, med mindre de har fått opplæring eller instruksjon av en person som er ansvarlig for deres sikkerhet. Barn skal være under tilsyn for å forhindre at de leker med maskinen.

– Dette apparatet er beregnet på bruk i private husholdninger og lignende bruksområder som f.eks.: (IEC 60335-2-7) I kjøkkenområder på arbeidsplasser, i butikker og/eller kontorer, på gårder og av klienter på hoteller, moteller og andre innkvarteringssteder, på overnattingssteder som bed and breakfast, fellesområder i leilighetsblokker eller på myntvaskerier.

1.1 Generell sikkerhetsinformasjon

Maskinen er bare beregnet på vasking med vann.

Maskinen må ikke overspyles med vann.

For å hindre skade på elektronikken (og andre deler) som følge av kondensdannelse, bør maskinen stå i romtemperatur i 24 timer før den tas i bruk første gang.

1.2 Kun for kommersiell bruk

Maskinene som omtales i denne håndboken er produsert for kommersiell og industriell bruk.

1.3 Ergonomi-sertifikat

Menneskekroppen er skapt for bevegelser og aktivitet, men det kan oppstå fysiske belastningsskader som en følge av monotone, stadig gjentatte bevegelser eller uheldige arbeidsstillinger.

Produktets ergonomiske egenskaper, de som kan påvirke din fysiske og kognitive interaksjon med maskinen, har blitt vurdert og sertifisert.

Et produkt som byr på ergonomiske egenskaper må faktisk oppfylle spesifikke ergonomiske krav innen tre forskjellige områder: Polyteknologi, biomedisin og psykososiologi (brukbarhet og tilfredsstillelse).



På hvert av disse områdene har det blitt utført spesifikke tester med reelle brukere. Produktet oppfylder derfor de akseptable kriteriene for ergonomi som kreves av standardene.

Dersom flere maskiner håndteres av den samme operatøren, vil de gjentatte bevegelsene øke og som en følge vil den tilknyttede biomekaniske risikofaktoren øke eksponensielt.

Følg rådene nedenfor for å unngå, så langt det er mulig, at operatørene får fysiske skader.

- Modellene WH6-14, WH6-20, WH6-27 og WH6-33 skal kobles til automatisk dosering av kjemikalier eller utstyres med doseringsdispenser for vaskemiddel foran.
- Den mulige faren for holdningsskader på modellene WH6-7, WH6-8 og WH6-11 er interaksjonen med dørhåndtaket dersom maskinen ikke er plassert på et underlag. Plasser maskinen på et underlag og ikke rett på gulvet slik at operatøren ikke må bøye ryggen unødvendig når han/hun legger inn eller tar tøy ut av maskinen. Minste anbefalte høyde på soklene er 300 mm.
- Håndkraften som trengs for å åpne og lukke døren til vaskemaskinen kan oppleves som for høy de første gangene maskinen brukes, grunnet det høye pakningstrykket i starten. Derfor anbefaler vi at du ikke bare bruker fingrene, men også håndflaten når du lukker og åpner døren. Pakningstrykket vil være lavere etter noen dagers bruk.
- Påse at det finnes egnede traller eller kurver til fylling, tømning og transport.
- Organiser jobbrotasjonen på arbeidsplassen dersom flere maskiner styres av samme operatør.

1.4 Symboler

	Advarsel
	Forsiktig, høy spenning
	Les instruksjonene før maskinen tas i bruk

2 Garantivilkår og -unntak

Hvis garantidekning er inkludert i kjøpet av dette produktet, gis det garanti i tråd med lokale bestemmelser og på den betingelsen at produktet installeres og brukes til de tiltenkte formålene, og som beskrevet i den tilhørende utstyrsdokumentasjonen.

Garantien gjelder der kunden kun har brukt originale reservedeler og har utført vedlikehold i henhold til Electrolux Professionals bruker- og vedlikeholdsdokumentasjon som er tilgjengelig på papir eller i elektronisk format.

Electrolux Professional anbefaler på det sterkeste å bruke rengjørings-, skylle- og avkalkningsmidler godkjent av Electrolux Professional for å oppnå optimale resultater og opprettholde produkteffektivitet over tid.

Garantien fra Electrolux Professional dekker ikke:

- utgifter til servicereiser for å levere og plukke opp produktet,
- installasjon,
- opplæring om bruk/betjening,
- utskifting (og/eller forsyning) av slidedeler med mindre det skyldes defekter i materialer eller utførelse som rapporteres innen en (1) uke etter at feilen ble oppdaget,
- korrigerende av utvendig ledningsnett,
- korrigerende av uautoriserte reparasjoner samt eventuelle skader, feil og feilfunksjoner som skyldes og/eller er et resultat av:
 - utilstrekkelig og/eller unormal kapasitet på de elektriske systemene (strømstyrke/spenning/frekvens, inkludert strømtopper og/eller strømbrudd),
 - Utilstrekkelig eller forstyrret vannforsyning, damp, luft, gass (inkludert defektsteder og/eller andre som ikke samsvarer med de tekniske kravene til hvert apparat);
 - VVS-deler, komponenter eller rengjøringsprodukter som ikke er godkjent av produsenten,
 - kundens uaktsomhet, misbruk, feilbruk og/eller ikke-samsvar med bruks- og vedlikeholdsinstruksjonene i den tilhørende utstyrsdokumentasjonen,
 - feilaktig eller mangelfull/t: installasjon, reparasjon, vedlikehold (inkludert tukling, modifikasjoner og reparasjoner utført av tredjeparter/ikke-autoriserte tredjeparter) og modifikasjoner på sikkerhetssystemene,
 - Bruk av ikke-originale komponenter (f.eks.: forbruksdeler, slidedeler eller reservedeler).
 - Miljøforhold som forårsaker termisk (f.eks. overoppheting/frysing) eller kjemisk stress (f.eks. korrosjon/oksidering),
 - fremmedlegemer plassert i- eller koblet til- produktet,
 - ulykker eller force majeure,
 - transport og håndtering, inkludert riper, bulker, hakk og eller andre skader på produktets finish, med mindre disse skadene skyldes defekter i materialer eller utførelse og rapporteres innen en (1) uke etter levering med mindre annet er avtalt,
- produkt med originale serienumre som er blitt fjernet, endret eller som ikke lett kan fastslås,
- utskifting av lyspærer, filtre eller andre forbruksdeler,
- tilbehør eller programvare som ikke er godkjent eller spesifisert av Electrolux Professional.

Garantien omfatter ikke planlagte vedlikeholdsoppgaver (inkludert nødvendige reservedeler) eller forsyning av rengjøringsmidler med mindre det er dekket spesielt i en lokal avtale, og underlagt lokale vilkår og betingelser.

Kontroller listen over autoriserte kundeserviceavdelinger på Electrolux Professionals nettside.

3 Generelt

Maskinen har et stort antall vaskeprogrammer for ulike forretningssegmenter, men kun vaskeprogrammene som passer for det valgte forretningssegmentet vises på programvalgskjermen.

Det er mulig å opprette nye vaskeprogrammer direkte på brukergrensesnittet.

Et vaskeprogram som opprettes i en maskinmodell/-størrelse kan overføres til en annen modell/størrelse uten å endre parametrene.

Vaskeprogrammene styrer hele vaskeprosessen inkludert kjemikaliedosering.

Doseringspumpene styres helt og holdent fra maskinen, inkludert kalibrering og nivåalarmer.

Alle maskinene har en automatisk sparingsfunksjon for vann, kjemikalier og energi. Vannnivå og kjemikaliedosering tilpasses vekten av tøyet.

Maskinen kan fås med et innebygd veiesystem som kan forhindre over- og undervekt.

Gester

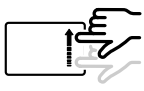
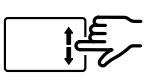
	Trykke Trykk lett på skjermen med en finger.
	Sveipe Beveg en finger raskt over skjermen.
	Bla Beveg en finger over skjermen uten å løfte den opp. Dra en liste opp eller ned for å se mer. Sveip for å bla raskt.

4 Betjening

4.1 Last

Fyll lasten inn i maskinen i henhold til anbefalinger, og lukk døren.

Anbefalt maksimum last	
WH6-7	7 kg
WH6-8	8 kg
WH6-11	11 kg
WH6-14	14 kg
WH6-20	20 kg
WH6-27	27 kg
WH6-33	33 kg

4.2 Vaskemiddel

Avhengig av maskintypen er vaskemiddelbeholderen plassert oppå maskinen eller foran på maskinen.

Vaskemiddelbeholder oppå maskinen

Tilsett riktig mengde vaskemiddel, blekemiddel og tøymykner ifølge anbefalingene.

(Gjelder ikke hvis automatisk dosering brukes).

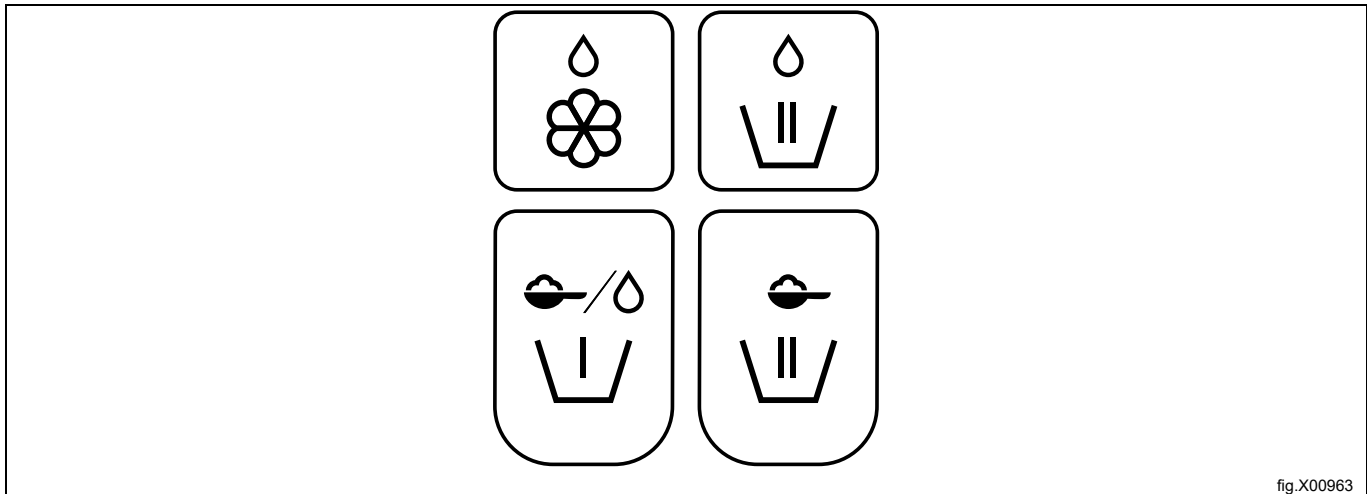

fig.X00963

	Tøymykner, flytende.
	Hovedvask, flytende kjemikalier. Alt. for moppmaskiner, flytende moppkjemikalier i siste skylling.
	Forvask, vaskepulver eller flytende vaskemiddel.
	Hovedvask, vaskepulver.

Vaskemiddelbeholder foran på maskinen (alternativ for WH6-14, WH6-20, WH6-27, WH6-33)

Skyv for å åpne vaskemiddelbeholderen.

Tilsett riktig mengde vaskemiddel, blekemiddel og tøymykner ifølge anbefalingene.

(Gjelder ikke hvis automatisk dosering brukes).

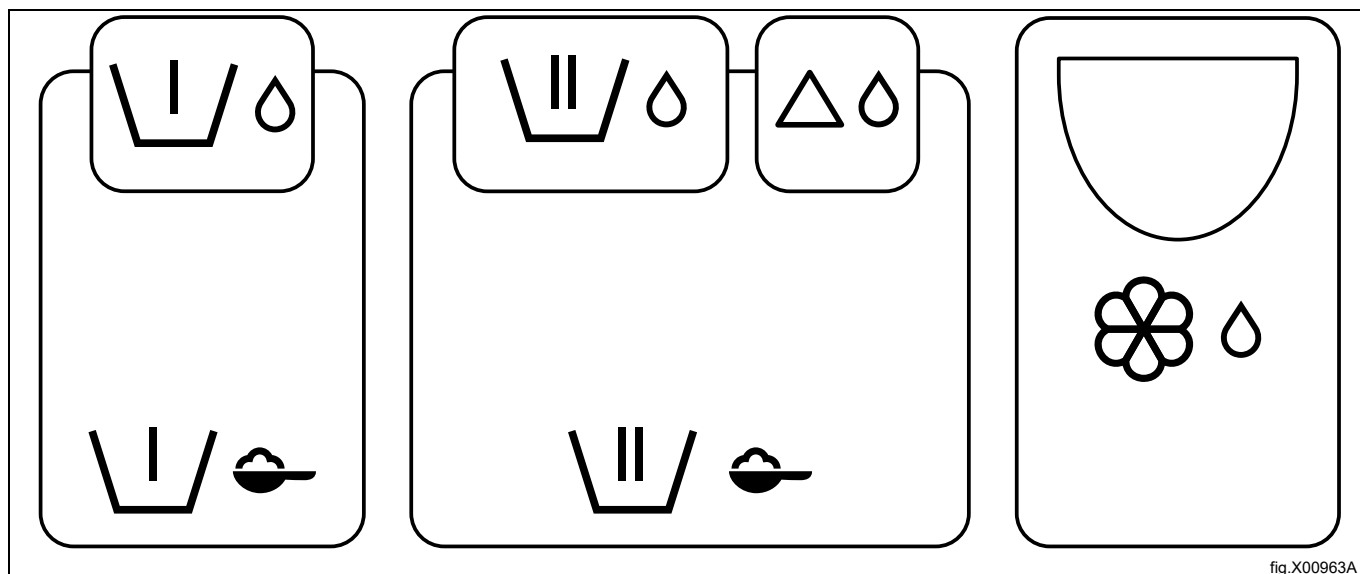

fig.X00963A

	Forvask, flytende vaskemiddel.
	Forvask, vaskepulver og blekepulver.
	Hovedvask, flytende vaskemiddel.
	Hovedvask, vaskepulver og blekepulver.
	Hovedvask, flytende blekemiddel. Alt. for moppmaskiner, flytende moppkjemikalier i siste skylling.
	Tøymykner, flytende.

Merk!

Pass på at du ikke søler vaskemidler på gulvet da det kan oppstå skli- eller fallfare.

Merk!

Hvis det brukes blekemidler, vær forsiktig når du håndterer flytende blekemiddel. Vær forsiktig når du åpner vaskemiddelbeholderen og når du fyller beholderen med flytende blekemiddel. Unngå sprut da dette kan føre til fare for å få flytende blekemiddel i øynene.

4.3 Starte et vaskeprogram

Trykk for å velge et program fra listen.

Avhengig av maskinoppsettet vises programmene som en liste eller som et rutenett.

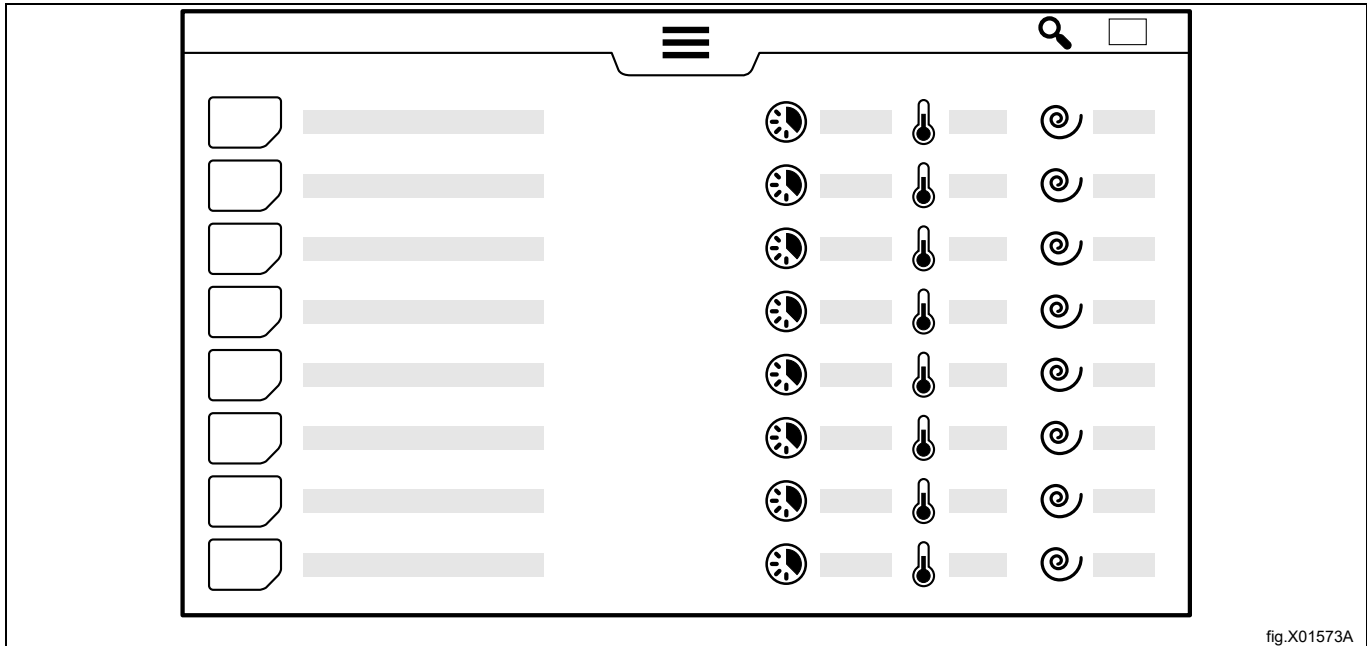

fig.X01573A

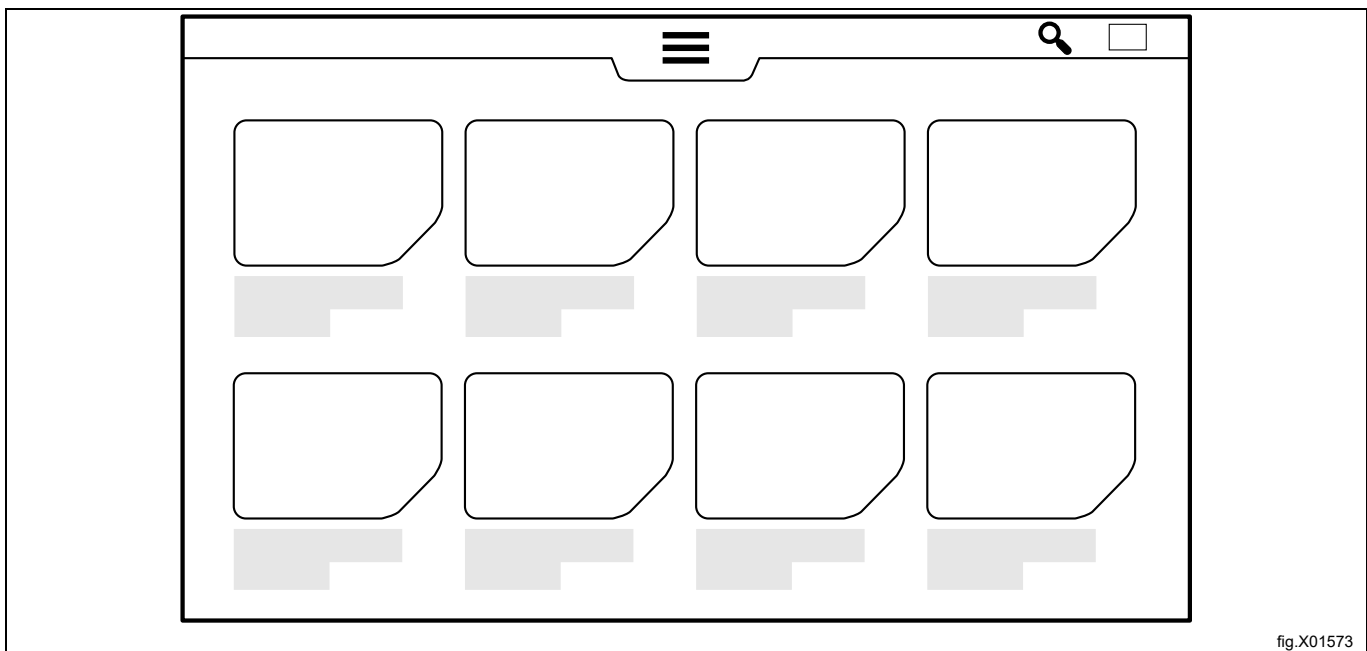













fig.X01573

I lise kan du få en rask oversikt over de viktigste parametrene i vaskeprogrammet: den beregnede programvarigheten, den høyeste programmerte temperaturen og den endelige sentrifugeringshastigheten i G.



Programvarigheten beregnes basert på en fullastet maskin og at vanntrykket ikke er lavere enn hva som er spesifisert i installasjonshåndboken. Innløpsvanntemperaturen påvirker den beregnede programtiden på oppvarmede maskiner. Verdien for innløpsvanntemperatur som brukes i formelen kan endres i innstillingsmenyen.

En startskjerm vises når du velger et program. Utseendet på denne skjermen avhenger av valgene som er gjort i installasjonsveiviseren og i innstillingsmenyen.

Aktiver informasjonsmenyen for flere opplysninger om valgt program.
Informasjon om de forskjellige programparametrene vises på skjermen.

	Informasjon
	Faktisk temperatur
	Den høyeste programmerte temperaturen
	Om det er en kjølemodul i programmet eller ikke
	Varmedesinfeksjon (konstant temperatur)
	Resterende tid i inneværende programmodul
	Programmets varighet
	Indikasjon på vannnivåene som brukes i programmet Laveste nivå = 0 Høyeste nivå = 6
	Indikasjon på trommelbevegelsen (roteringstid/ingen roteringstid) som brukes i programmet Ingen rotering = 0 Normal rotering = 1 Mildeste rotering = 5
	Indikasjon på endelig sentrifugeringshastighet Høyeste hastighet = 10
	Doseringspumper som brukes i programmet
	Den beregnede tiden for når vaskesyklusen vil være klar hvis den starter til faktisk tid. Det er også mulig å stille inn en forsinket start. Ta på dato/tidsfeltet og still inn ønsket klokkeslett for avslutning. Bekreft med starttasten. Starttasten blinjer til programmet starter. Hvis døren åpnes før programmet startes av den forsinkede startfunksjonen vil den forsinkede starten slettes. Hvis du vil starte programmet før den forsinkede startfunksjoner starter kan du ta på start igjen.

Før start er det mulig å legge til informasjon om vasken som skal utføres. Menyelementene velges i innstillingsmeny. Følg instruksjonene på skjermen for hver meny. Disse opplysningene vil vises etter endt vaskesyklus og vil også lagres i Statistikk og inkluderes i rapporter.

	Inntasting av operatør-ID
	Inntasting av batchnummer
	Inntasting av kundenavn
	Inntasting av leveringsdag

Trykk på startknappen for å starte programmet.

Under programkjøringen er det mulig å sette på pause, stoppe og kjøre raskt forover hvis dette er lov i henhold til innstillingene.

Myntbetjente maskiner

Legg på riktig myntbeløp for å starte maskinen. Avhengig av innstillingene kan du også måtte trykke på startknappen for å starte programmet.

4.4 Når programmet er fullført

Når et vaskeprogram er avsluttet eller har blitt stoppet er det mulig å få en rapport på skjermen.

	Klikk på rapportikonet før du åpner døren for å vise en detaljert rapport for det siste programmet på skjermen. Om dette ikonet vises eller ikke avhenger av hvilket segment som er valgt. Denne funksjonen kan deaktiveres i innstillingsmenyen.
---	---

La døren stå åpen når maskinen er klar. Dette gjøres for å hindre at fuktighet samler seg i maskinen og fører til at det dannes bakterier og mugg.

5 Menyer og funksjoner

5.1 Hovedmeny

Trykk på menyknappen  for å gå inn i hovedmenyen.

Denne menyknappen er ikke synlig hvis noen av self service-segmentene er valgt. For å gå inn i hovedmenyen i self service trykker du og holder inne menyknappen i 10 sekunder.

Tast inn et passord for å komme til hovedmenyen.









Det er forskjellige passord for de forskjellige tilgangsnivåene.

Standard fabrikkinnstilte passord er:

- 0000: Administrator: Kjemikaliedosering (brukes til å redigere pumpeinnstillingene)
- 1111: Administrator: (Brukes til å redigere programmer, endre innstillinger osv.)

Passordene kan endres i Innstillinger.

Når du aktiverer hovedmenyen, vises følgende menyer på skjermen:



	Programmer Viser tilgjengelige programmer. Se avsnittet "Starte et vaskeprogram".
	Redigere programmer Denne menyen brukes til å kopiere og redigere vaskeprogrammer.
	Om Denne menyen viser informasjon om maskinen og programvaren.
	Statistikk Denne menyen viser statistikk for maskinen.
	Pumper Denne menyen brukes til å styre doseringspumpene.
	Innstillinger Denne menyen brukes til forskjellige innstillinger på maskinen.
	Service Denne menyen brukes til feilsøking.
	Overføring Denne menyen brukes til å overføre vaskeprogrammer, bilder, rapporter og innstillinger mellom maskinen og USB-minnet.

Forskjellige undermenyer vises avhengig av maskinoppsettet.

Følg alltid instruksjonene på skjermen.

5.1.1 Redigere programmer

I denne menyen er det mulig å endre innstillinger for et hvilket som helst program som ikke er fabrikklaget.

	Endre programbildet
Abc	Gi nytt navn på et program
	Kopier program
	Kopier modul/parameter
	Lim inn modul/parameter

Duplisere og redigere et program

Aktiver programmet du ønsker å duplisere med et langt trykk. En ekstrameny med alternativer vises på skjermen. Trykk på dupliser-symbolet for å duplisere programmet.

Kopien vil legges til etter det originale programmet i programvalglisten med det samme navnet og "*" etter programnavnet. Nå kan du redigere, gi nytt navn og endre symbol på kopien.

Kopiere en programmodul

Åpne programmet du ønsker å kopiere en programmodul fra. I programmodullisten: Trykk og hold inne for å aktivere ekstramenyen og trykk på kopisymbolet for å kopiere programmodulen. Gå ut når du er klar.

Åpne programmet der kopien av programparameteren skal limes inn. I programmodullisten: Trykk og hold inne for å aktivere ekstramenyen og trykk på lim-inn-symbolet for å lime inn programmodulen. Programmodulen vil limes inn før den modulen du holder på.

Sette nytt navn på et program

Aktiver programmet du ønsker å sette nytt navn på med et langt trykk. En ekstrameny med alternativer vises på skjermen.

Trykk på symbolet med bokstaver. Du kan nå sette et nytt navn på programmet.

Trykk på enter-symbolet for å lagre det nye navnet.

Å skifte symbol for et program

Aktiver programmet du ønsker å endre med et langt trykk. En ekstrameny med alternativer vises på skjermen.

Trykk på bildesymbolet. Velg et bilde fra listen som vises på skjermen. Det er mulig å laste opp egne bilder i overføringsmenyen.

Merk!

Det er ikke mulig å gi nytt navn til eller endre programbildet på fabrikklagde programmer.

Eksempel:

Du ønsker å legge til 2 minutter til hovedvasken i et fabrikklaget vaskeprogram

1. I redigeringsmenyen: Dupliser programmet du vil endre.
2. I innstillingsmenyen under Programmer/ordne: Trekk det fabrikklagde programmet du har tatt en kopi av til den venstre kolonnen med inaktive programmer.
3. I redigeringsmenyen: Trykk på og hold på det nye programmet og fjern *-tegnet sist i programnavnet.
4. Trykk på "Hovedvask"-modulen og deretter på "Tid" for endre vaskesyklusen slik at den blir 2 minutter lenger.

Hovedmodul: Generelt

Parametrene som gjelder for hele vaskeprogrammet stilles inn i hovedmodulen.

- Start pumpene ved
 - Still inn temperaturen som doseringspumpene skal starte ved dersom du velger "start ved temperatur" i vaskemodulen.
- Svært skittent tilvalg
 - Hvis den er stilt inn til "ON" vil det vises en knapp for veldig skittent tøy på startskjermen. Hvis brukeren velger dette alternativet vil vasketiden økes.
- Ekstra skylling tilvalg
 - Hvis den er stilt inn til "ON" vil det vises en knapp for ekstra skylling på startskjermen. Hvis brukeren velger dette alternativet vil en skylling legges til. Den ekstra skyllingen er en kopi av den siste skyllingen, eller hvis programmet bare har en skylling, en kopi av den siste skyllingen, men uten kjemikaliedosering.
- Restfuktighet og tørrlastreduksjon
 - Disse parametrene skal stilles inn i vaskeprogrammer for laster som er våte når den lastes inn, for eksempel vaske-mopper. Angi kjent restfuktighet* som skal veies i veiemodulen i vaskeprogrammet. Velg tørrlastreduksjon for å få korrekt mengde vann og kjemikalier i forhold til den beregnede tørrlastvekten i stedet for den veide lasten.

Tips: Vaskeprogrammer for gulvmopper skal starte med forskylning(er) etterfulgt av en sentrifugering før veiemodulen.

*** Hvordan beregne restfuktighetsverdien: Kjør programmet med tørre, rene mopper med kjent vekt og avbryt programmet etter sentrifugeringen. Mål vekten av de fuktige moppene og beregne restfuktigheten $RMC = ((\text{vekt av fuktig} - \text{vekt av tørr}) / \text{vekt av tørr}) \times 100$.**

- Bruk beregnet vekt*
 - Velg om dosering av kjemikalier og vannivå skal forholde seg til beregnet vekt på tørt tøy eller målt vekt på tøyet. (Brukes hovedsaklig for rengjøring av mopper).
- Vannreduksjon
 - Velg om vannivået skal justeres etter vekten på tøyet.
- Maksimum og minimum vaskervekt (kun på maskiner med innebygd skala)
 - Angi maksimum og minimum vaskevekt % av maskinens kapasitet. Det vil ikke være mulig å starte vaskeprogrammet hvis lasten ligger utenfor disse grensene når overlast-/underlastvern er aktivert i innstillingsmenyen.
- Trygg desinfisering
 - Still inn denne parameteren i termiske desinfiseringsprogrammer hvis du ønsker "Trygge desinfiserings"-kvitte-ringer i de nedlastede rapportene. Vær oppmerksom på at du må velge "Oppretthold temperatur" i en vaskemodul også.
- Lydsignal ved programslutt
 - Hvis den er stilt inn til "ON" vil det høres en lyd når vaskeprogrammet avsluttes.

Veiing

En veiemodul er nødvendig for å spare inn på vann, energi og kjemikalier. En veiemodul kan plasseres enten ved starten av programmet eller etter en forskylning etterfulgt av sentrifugering.

Veiemodulen har ingen parametere.

Veiingen av lasten gjøres enten ved en veiesekvens der trommelen dreier eller ved alternativet "Integrert sparing" (innebygd skala).

Dosering av kjemikalier





Det er 16 kjemikalietyper i listen. Hvis ingen av disse passer til prosessen kan du velge en annen kjemikalietyper. Ta på kjemikalietyper og du vil se en nedtrekksliste med ekstra kjemikalietyper.







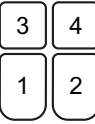
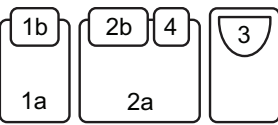

Kjemikaliemerker vil vises hvis de har blitt lagt til den kjemiske typen i "Pumpemenyen".

Merk!

Det er ikke mulig å bruke det samme kjemikaliyet flere ganger i en vaskemodul. Hvis du ønsker å bruke det samme kjemikaliyet flere ganger i løpet av en vaskemodul må du lage to vaskemoduler uten noen tømning i mellom.

Parametrene i modulene for hovedvask, forvask, skylling, forskylling og bløtlegging:

	<p>Temperaturinnstillinger</p> <ul style="list-style-type: none"> Fylling med forvarming <ul style="list-style-type: none"> – Still inn om vannet skal varmes opp til maks. "Fylling maks. temperatur" under fyllefasen. Kan brukes til å forkorte den totale programtiden. Fylling maks. temperatur <ul style="list-style-type: none"> – Still inn maks. vanntemperatur under fyllefasen. Temperaturen vil bli justert ved å åpne og lukke kaldt-/varmtvannsventilene og/eller ved å slå oppvarmingen på/av. Vasketemperatur <ul style="list-style-type: none"> – Still inn vasketemperaturen på mellom 10–95 °C. Behold temperatur <ul style="list-style-type: none"> – Still inn om innstilt vasketemperatur skal opprettholdes under hele vasketiden. Dette brukes hovedsaklig for varmedesinfeksjon. <p>Tips: I en hovedvask, etter en forvask, kan "Fylling maks. temperatur" vanligvis stilles inn like høyt som "Vasketemperatur".</p>
	<p>Tidsinnstillinger</p> <p>Tidene stilles inn i timer/minutter/sekunder.</p> <ul style="list-style-type: none"> Fylling <ul style="list-style-type: none"> – Still inn tiden for absorbering/væting/bløtlegging. Tidsnedtellingen starter når det innstilte nivået er nådd. Under denne fasen vil tekstilene absorbere vann og vannventilene vil åpnes for å fylle opp til det innstilte nivået. Vasking <ul style="list-style-type: none"> – Still inn vasketiden. Tidsnedtellingen starter når det innstilte nivået og temperaturforholdene er nådd. Start vasketimer ved <ul style="list-style-type: none"> – Velg fra en rullegardinliste om vasketiden skal starte nedtellingen når det innstilte nivået er nådd eller når den innstilte vasketemperaturen er nådd. <p>Tips: I en hovedvask, etter en forvask, kan tiden for fyllefasen vanligvis forkortes siden tekstilene allerede har absorbert vann i forvasken.</p>
	<p>Innstillinger for vannivå</p> <ul style="list-style-type: none"> Nivå <ul style="list-style-type: none"> – Velg vannivå fra rullegardinlisten. Forholdet mellom trommeldiameter og nivå i mm er ikke lineært. Du finner derfor en liste over utprøvde nivåer som er tilpasset for å gi de samme resultatene uansett trommelstørrelse. Smart fylling <ul style="list-style-type: none"> – Velg smart fylling for å oppnå det mest nøyaktige vannivået. <p>Merk! Hvis du har valgt smart fylling, vil trommelbevegelsen stoppes etter endt fylling.</p> <p>For innstillinger av vannivå, se avsnittet "Vannivå".</p>
	<p>Innstillinger for handling og hastighet</p> <p>Velg trommelbevegelse for de forskjellige trinnene fra rullegardinlisten med forhåndsdefinert og utprøvd tid for når trommelen skal rotere og når den skal stå stille.</p> <p>Velg trommelhastighet for de forskjellige trinnene. Verdien innstilles på mellom 0–1.00G.</p> <p>For innstillinger av hendelser og hastigheter, se avsnittet "Trommelbevegelse".</p> <p>Hvis "Smartfylling" er valgt, vil trommelen rotere i en retning med lav hastighet opp til et nivå i nærheten av dte programmerte nivået. Så vil rommelens rotasjon stoppe fram til det programmerte nivået nås. Hvis "Trommelbevegelse" er satt til "ingen", vil ikke trommelen rotere under fylling.</p> <p>Hvis "Smartfylling" ikke er valgt, vil trommelbevegelsen være lik den som er valgt på nedtrekkslisten, også under fylling.</p>
	<p>Dosering av kjemikalier</p> <p>Følgende kan stilles inn for hver enkelt kjemikalie:</p> <ul style="list-style-type: none"> Ved temperatur <ul style="list-style-type: none"> – Still inn om dosering av det valgte kjemikallet skal starte før eller etter at doseringstemperaturen som er innstilt i hovedmodulen, er nådd. Last <ul style="list-style-type: none"> – Still inn mengden av kjemikalie(r) som skal doseres i trinnet/modulen. Mengden innstilles i ml/kg med tøy. Den samme doseringsmengden pr. kg tøy gir forskjellige doseringstider avhengig av hvor mye tøy det er i maskinen. Mengden kjemikalier vil uansett bli mindre enn mengden som er knyttet til % av maskinens kapasitet stilt inn i parameteren "Min. Kjemisk dosering". <p>Eksempel: Min. kjemisk dosering: 30 %, vekten av tøyet er 20 % av maskinens kapasitet. Doseringen vil være i henhold til 30 % av maskinens kapasitet.</p> <p>Hvis programmet ikke har en veiemodul, vil doseringen være i henhold til maskinens maks. kapasitet.</p>

	<p>Spyling gjennom vaskemiddelbeholderne</p> <p>Velg hvilke(n) seksjon(er) i vaskemiddelbeholderen som skal spyles i modulen. Den frontmonterte beholderen har 6 seksjoner, men 1a og 1b spyles samtidig og det samme gjelder for 2a og 2b. Den toppmonterte beholderen har 4 seksjoner.</p> <p>I fabrikklagde programmer brukes seksjonene som beskrevet nedenfor:</p> <ul style="list-style-type: none"> • 1, 1b, 1a = Forvask • 2, 2b, 2a = Hovedvask • 3 = Siste skylling • 4 = Hovedvask (forvask/første skylling/siste skylling) <p>Toppmontert vaskemiddelbeholder</p>  <p>Frontmontert vaskemiddelbeholder (tilvalg)</p>  <p>Tips: Hvis det brukes flytende blekekjemikalier som blir aggressive ved høye temperaturer brukes i et program med høye vasketemperaturer, anbefales det å spyle seksjon 4 i et programtrinn med lavere vasketemperatur, for eksempel første skylling.</p>
	<p>Modul for nedkjøling</p> <p>En kontrollert nedkjøling er nødvendig for å unngå permanente rynker ved vasking av syntetiske materialer ved en temperatur over deres glasstransisjonstemperaturer (Tg).</p> <p>Nedkjøling kan også brukes til å unngå at svært varmt vann tømmes ut.</p> <p>Sluttemperatur: Still inn den ønskede temperaturen som vannet skal nå.</p> <p>Maks. temperaturreduksjon: Still inn hvor raskt temperaturreduksjonen kan skje.</p>  <p>Handling og hastighet under nedkjøling.</p> 
	<p>Tømmemodul</p> <p>Handling og hastighet under tømning.</p> 
	<p>Sentrifugemodul</p> <ul style="list-style-type: none"> • Hastighet <ul style="list-style-type: none"> – Velg sentrifugehastighet fra rullegardinlisten med forhåndsdefinerte og utprøvde G-krefter. <p>Den samme rotasjonshastigheten i tromler med forskjellige diameterstørrelser gir ikke den samme vannfjerningen. Derfor er hastigheten spesifisert i G istedenfor omdreininger pr. minutt (opm).</p>  • Tid <ul style="list-style-type: none"> – Still inn total sentrifugeid.  <p>For innstillinger av sentrifugering, se avsnittet “Sentrifugeringshastighet”.</p>

Vannivå

Vannivå i mm	WH6-7	WH6-8	WH6-11	WH6-14	WH6-20	WH6-27	WH6-33
0.Lav	65	65	90	97	109	135	153
1.Lav Middels	68	68	93	100	110	137	155
2.Middels	101	101	130	157	199	199	214
3.Middels-høy	102	102	140	158	200	200	215
4.High	124	124	160	173	214	239	249
5.Ekstra høy	125	125	170	174	215	240	250
6. Veldig høy	187	187	195	203	234	275	280

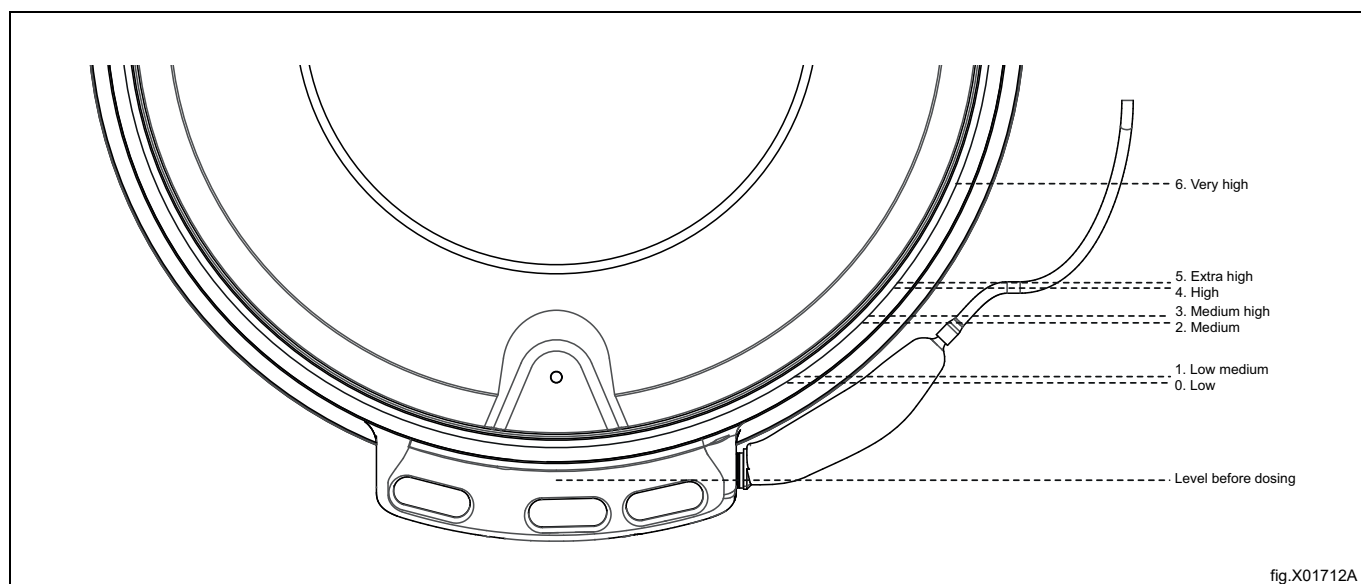

Trommelbevegelse

Nedtrekksliste	Handling	Omdreining i sek.	Ingen omdreining i sek.
Ingen	Ingen	0	0
Normal	15 s rotasjon/4 s stille. Rask akselerering.	15	4
Skånsom	8 s rotasjon/7 s stille. Sakte akselerering.	8	7
Finvask	6 s rotasjon/18 s stille. Veldig sakte aks.	6	18
Finvask ull	6 s rotasjon/50 s stille. Sakte aks.	6	50
Delikat	6 s rotasjon/30 s stille. Sakte aks.	6	30

Sentrifugeringshastighet







Nedtrekksliste	WH6-7	WH6-8	WH6-11	WH6-14	WH6-20	WH6-27	WH6-33
Min (45)	393	393	367	352	333	318	318
90	556	556	520	497	471	450	450
175	775	775	725	693	657	627	627
230	889	889	831	795	753	719	719
265	954	954	892	853	808	772	772
300	1015	1015	949	908	860	821	821
350	1096	1096	1025	981	928	887	887
400	1172	1172	1096	1048	993	948	948
420	1201	1201	1123	1074	1017	971	971
450	1243	1243	1162	1112	1053	1005	1005
G	OPM						

5.1.2 Statistikk

Denne funksjonen brukes til å kontrollere maskinens statistikk. For eksempel totalt antall program-driftstimer, brukte kjemikalier, strømbrudd osv.





5.1.3 Pumper







I denne menyen kan du administrere doseringssystemene/-pumpene som f.eks. Dosave, Jetsave eller andre pumper som er koblet til maskinen.



	<p>Pumper Velg tilkoblet pumpetype</p> <ul style="list-style-type: none"> • Velg "Peristaltisk" for Dosave (eller andre doseringssystemer eller -pumper som er koblet til de digitale (relé) utgangene). • Velg "Venturi" for Jetsave. <ul style="list-style-type: none"> – Still inn ønsket spyletid. – Still inn ønsket ren-spyletid. • Velg "Manifold" for Dosave (eller andre doseringssystemer eller -pumper som er koblet til de digitale (relé) utgangene) i kombinasjon med spyle-manifold. <ul style="list-style-type: none"> – Still inn ønsket spyletid. <p>Tips: Nødvendig spyletid kan beregnes hvis du kjenner rørlengden, diameteren og strømningshastigheten. Eksempel:</p> <ul style="list-style-type: none"> • Strømningshastighet: 2,2 l/min • Rørdiameter: 10 mm • Rørlengde: 4,5 m • Beregnet nødvendig spyletid: 10 sekunder <p>Merk! Kontroller at spyletiden varer tilstrekkelig lenge ved å koble røret fra maskinen og forsikre deg om at vannet kommer ut etter endt spyletid. Hvis det fremdeles kommer kjemikalier ut etter endt spyletid, må spyletiden forlenges.</p>
	<p>Kjemikalier I denne menyen kan du endre tildelingen av kjemikalier til pumpene. Trykk på kjemikalietype (vaskemiddel/skyllemiddel/belkemiddel osv.). En nedtrekksliste med kjemikalietyper vil dukke opp. Velg den kjemikalietyper du vil koble til pumpen. Det er også mulig å legge til et merkenavn og et bilde til hver kjemikalietyper. Navnet og bildet vil deretter være synlig under kjemikalier i menyen "Rediger program" og på start program-skjermen hvis dette er valgt i innstillingsmenyen.</p> <p>Merk! I "Overføringsmenyen", kan du laste opp kjemikaliemerker.</p>
	<p>Kostnad I denne menyen kan du stille inn prisen på kjemikalierne for kostnadsberegning og rapporter.</p>
	<p>Fylling av rør Du må forsikre deg om at rørene fylles med kjemikalier før kalibreringen utføres. Følg instruksjonene på skjermen.</p>
	<p>Kalibrering Følg instruksjonene på skjermen. Det er også mulig å taste inn strømningshastigheten med et langt trykk på verdien.</p>
	<p>Bytte rør Her kan du notere ned datoen rørene ble byttet ut.</p> <p>Merk! Dette menyalternativet er ikke tilgjengelig i alle programversjoner.</p>

5.1.4 Settings

I denne menyen kan du utføre forskjellige innstillinger på maskinen. Tabellen viser noen av innstillingene som kan endres/stilles inn.

	<p>Språk</p> <ul style="list-style-type: none"> • Standardspråk <ul style="list-style-type: none"> – Velg hvilket språk som skal brukes som standardspråk på maskinen fra rullegardinlisten. • Tidsavbrudd til standard <ul style="list-style-type: none"> – Still inn klokkeslettet og deretter går maskinen tilbake til innstilt standardspråk fra ethvert annet språk som er valgt under driften.
	<p>Dato Brukes til endre visning av dato.</p>
	<p>Klokkeslett Brukes til endre visning av klokkeslett.</p>
	<p>Tidsavbrudd for display/dvale Displayet vil enten dimmes til en lavere lysstyrke eller det vil vises en "Velkomstskjerm" etter en innstilt inaktivitetstid. Velg om "Velkomstskjermen" skal vises.</p> <p>Merk! I "Overføringsmenyen", kan du laste opp din egen velkomstskjerm.</p>
	<p>Programmer</p> <ul style="list-style-type: none"> • Klargjøring <ul style="list-style-type: none"> – Gjør programmene aktive eller inaktive ved å dra og slippe dem mellom de ulike kolonnene Aktive og Inaktive. Kun programmene som er oppført i kolonnen Aktive vil vises på programvalgskjermen. • Visningsmodus <ul style="list-style-type: none"> – Velg om programmene skal vises som en liste eller som et rutenett på programvalgskjermen. – Velg om følgende felter skal vises eller ikke på skjermen ved programstart. <ul style="list-style-type: none"> – Info – Operatør-ID – Batch-ID – Kunde-ID – Leveringsdato • Forbruk slutt-vasking <ul style="list-style-type: none"> – Velg om forbruksdata skal vises etter endt vaskesyklus. • Tidsavbrudd for programskjerm <ul style="list-style-type: none"> – Hvis brukeren har valgt et program, men ikke startet programmet ennå, vil brukergrensesnittet gå tilbake til programvalgskjermen etter tiden som er innstilt i denne menyen. • Maks. pausetid <ul style="list-style-type: none"> – Velg om tiden et program kan settes på pause skal begrenses, og i så fall, still inn maksimal pausetid. • Region/land og forretningssegment <ul style="list-style-type: none"> – Velg det landet og ett eller flere forretningssegmenter der maskinen skal brukes. Disse valgene vil lage en aktiv programliste med egnede fabrikklagde programmer. <p>Merk! Hvis et self service-segment er valgt vil noen av parametrene som har en innvirkning på hvordan brukergrensesnittet ser ut endres.</p> <ul style="list-style-type: none"> • Pause, Stopp og hopp over / Hurtigmating-knapper <ul style="list-style-type: none"> – For hver knapp må du velge om denne skal være synlig under hele programmet (alltid på), bare under angretiden eller om den ikke skal vises i det hele tatt under programmet (alltid av). • Angretid <ul style="list-style-type: none"> – Denne tiden telles ned fra starten av et program. Før denne tiden er ute er det mulig å gå tilbake til programvalgskjermen uten å miste innbetalt beløp (gjelder for maskiner med myntinnkast).

	<ul style="list-style-type: none"> • Programmerer Velg om knappen for valg av kjemikalier skal være synlig eller ikke på startskjermen. Det kan være maksimalt tre knapper for kjemikalievalg. En for vaskemiddel, en for blekemiddel og en for skyllemiddel. For hver knapp er det mulig å velge følgende: <ul style="list-style-type: none"> – Av – Vis alle – Vis alle + Ingen Off betyr at det ikke vil være noen knapp for valg av kjemikalietyper på startskjermen. Vis alle betyr at det vil være en knapp for den kjemikalietyper på startskjermen. Hvis vis alle er valgt for vaskemiddel, blekemiddel eller skyllemiddel vil en liste med alle kjemikalier av den typen som brukes i vaskeprogrammet vises når brukeren tar på den tilhørende tasten på startskjermen. Vis alle + Ingen betyr at det dessuten vil være mulig å velge ikke noe vaskemiddel, ikke noe blekemiddel og ikke noe skyllemiddel. • Stopp-knapp vises på skjermseparatoren <ul style="list-style-type: none"> – Velg om stoppknappen skal være synlig på skjermseparatoren eller ikke. • IWS overlastvern <ul style="list-style-type: none"> – Velg om overlastvernet skal være aktivert eller ikke. • IWS underlastvern <ul style="list-style-type: none"> – Velg om underlastvernet skal være aktivert eller ikke. • Timeout for summer <ul style="list-style-type: none"> – Still inn for hver lenge summeren skal aktiveres i pause ved programslutt. • Vis tid <ul style="list-style-type: none"> – Velg om den beregnede programvarigheten og den resterende tiden skal vises. Den beregnede programvarigheten vises før programmet startes, den gjenværende tiden telles ned og justeres under gjennomføring av programmet. • Gjentatt start <ul style="list-style-type: none"> – Denne funksjonen brukes kun til testformål.
	<p>Vanntilførsel</p> <p>Beregnet temperatur: Denne verdien brukes i beregningene av programvarigheten i oppvarmede maskiner. Hvis innløps-temperaturen er mye lavere eller høyere vil en justering av denne verdien gi en mer presist beregnet programvarighetstid.</p> <p>Fyllingsrate for trommelen: Denne verdien brukes i beregningene av programvarigheten. Hvis vanntrykket er lite kan det behøves en justering av denne verdien for å få en mer presist beregnet vannfyllingstid.</p> <p>Temperaturgrense for rask fylling: Hvis fyllfasetemperaturen er lavere enn dette og høyere enn 0°C/32°F vil både kaldt- og varmtvannsventiler åpnes samtidig.</p>
	<p>Kunder</p> <p>Her er det mulig å lage en personlig liste over kunder.</p>
	<p>Prisprogrammering</p> <p>I denne menyen stilles alle parametre knyttet til prisprogrammering inn.</p> <ul style="list-style-type: none"> • Myntverdi (verdien for et myntslag). • Priser for hvert program. • Priser for tilvalg. • Gratis programstart (gjør det mulig å starte programmer uten å betale). • Engangs programstart (dette programmet kan brukes en gang uten betaling).
	<p>Effektbalanse</p> <p>Maskinen har et sofistikert system som sørger for høyest mulig vannfjerning selv om tøymengden i trommelen er ujevn og ubalansert. Systemet justerer trommelens rotasjonshastighet kontinuerlig under hele sentrifugeringstiden for å unngå ubalans og vibrasjoner, men opprettholder allikevel den høye G-kraften og vannfjerningen. Det samme systemet kan brukes til å redusere det allerede lave vibrasjonsnivået ved behov.</p>
	<p>Kostnadsberegning</p> <p>Velg forsyningsspenningen på stedet (dette er nødvendig for å oppnå riktig energiberegning). Tast inn energi- og vannpriser på stedet for å oppnå riktig kostnadsberegning.</p> <p>Ved behov, hvis vanntrykket er lavere enn det som er angitt i installasjonsveiledningen, må du justere ventilens strømningsretninger for å få en mer nøyaktig beregning av vannforbruket.</p>
	<p>Vaskemiddelbeholder</p> <p>Det kan være nødvendig å justere spyletidene på grunn av lokale forhold (vanntrykk, anvendt vaskemiddeltype osv.). Spylesekvensen i en seksjon med hevert må ha en spyletid som varer tilstrekkelig lenge til å starte tømmingen og deretter en pause som varer tilstrekkelig lenge til å tømme seksjonen fullstendig. Det anbefales å gjenta spylingen for å forsikre deg om at det ikke er kjemikalierester igjen i seksjonen.</p>

	Vektkalibrering Hvis den viste vekten avviker fra den faktiske kan det bli nødvendig med en nullkalibrering. Følg instruksjonene på skjermen.
	Happy hour Her kan du stille inn rabatter (% av fast beløp), for ukedager og klokkeslett på dager.

Betalings- og bestillingssystemer

Det er forskjellige måter å kommunisere med betalings- og bestillingssystemer.

Noen betalings-/bestillingssystemer bruker seriekommunikasjonsprotokoller, andre systemer bruker digitale utganger/innganger.

For systemer som bruker digitale signaler gjelder følgende:

- Et betalingssystem (myntinnkast eller kortleser) som er montert inne i vaskemaskinen skal kobles til det innvendige myntinnkastet som beskrevet i instruksjonen som følger med betalingssystemet.
- Et eksternt betalingssystem skal avdekkes på I/O-enheten plassert i det bakre el-skabet. Det eksterne systemet kan enten kobles til et myntinnkast eller til en aktivert start-inngang.

Hvis et betalingssystem er knyttet til et myntinnkast stiller du inn verdien for hvert myntslag og startprisen for hvert program i undermenyen "Prisprogrammering".

Hvis et betalings- eller bestillingssystem er knyttet til den eksterne aktivert start-input trengs det ikke å stille inn noen myntverdi eller priser.

Velg om "Ekstern aktivert start" (Blokker startfunksjon) brukes for bestilling eller betaling.

Det er mulig å stille inn ekstra priser på kjemikalier i pumpemenyen.









5.1.5 Service

Denne menyen brukes hovedsaklig til feilsøking og funksjonstester.

- Det er mulig å slå på/av utganger og i tillegg kontrollere statusen på innganger.
- Trommelmotoren kan kommanderes til å gå på ønsket hastighet og i ønsket retning.
- Noen tester kan kun utføres dersom visse betingelser er oppfylt.
 - For å kunne slå på varmen, må vannet i trommelen dekke varmeelementene.
 - For å kunne sette igang motoren, må døren være låst.
 - Andre utganger, som for eksempel vannventiler, kan slås på selv om døren ikke er låst, men strømmen slås ikke på dersom døren ikke er låst. Bruk koblingsskjemaet for flere opplysninger.
- Det er to feillogger/-tellere:
 - Feillogger: De siste 20 feilene visene.
 - Feiltellere: Viser hvor mange ganger hver feil har oppstått.
- Nullstill betalte mynter
Denne kommandoen vil slette ubrukte mynter vist i det øvre venstre hjørnet av displayet.

5.1.6 Overføring

Denne menyen brukes til å overføre/kopiere programmer og innstillinger til/fra maskinen ved bruk av et USB-minne. Følg instruksjonene på skjermen.

	Last ned statistikkrapporten for den valgte perioden.
	Overføre vaskeprogrammer til/fra USB-minnet ved å dra og slippe.
	Last opp vaskeprogrambilder fra USB-minnet. Bildene må ha png-format med en størrelse på 165x116 piksler. Velg hvilke du vil laste opp.
 	Last ned eller opp (klone) innstillinger/parametere til/fra USB-minnet. Illustrasjonen kan være ett av eksemplene.
	Last opp kjemiske bilder fra USB-minnet. Bildene må ha png-format med en størrelse på 130x116 piksler. Velg hvilke du vil laste opp.
 	Last opp et bilde som kan vises som en velkomstskjerm fra USB-minnet. Bildet må ha png-format med en størrelse på 800x480 piksler. Velg hvilket du vil laste opp. Illustrasjonen kan være ett av eksemplene.

6 Vedlikehold

6.1 Generelt

Det er eierens/vaskeriledelsens ansvar å sikre at periodisk vedlikehold blir utført.

Merk!

Manglende vedlikehold kan svekke maskinens ytelse, og kan forårsake skader på komponenter.

6.2 Tid for vedlikehold

Når displayet viser meldingen **TID FOR SERVICE**, må du kontakte eieren av maskinen/vaskerisjefen for vedlikehold (hvis tilgjengelig vil det også vises et telefonnummer og/eller et merke).

Maskinen kan brukes i mellomtiden. Meldingen vil imidlertid vises helt frem til service er utført.

Meldingen vil forsvinne etter cirka 30 sekunder. Vinduet kan også lukkes manuelt.

6.3 Daglig

Kontroller at døren er låst mens programmet kjører. Kontroller at døren ikke kan åpnes før programmet er fullført.

Hvis døren kan åpnes før programmet er slutt, må maskinen tas ut av drift til det er foretatt reparasjoner.

Kontroller at døren ikke lekker.

Rengjør døren, dørglasset og dørpakningen samt andre utvendige deler.

Merk!

Ved rengjøring skal du ikke bruke pussemidler på maskinens malte overflater.

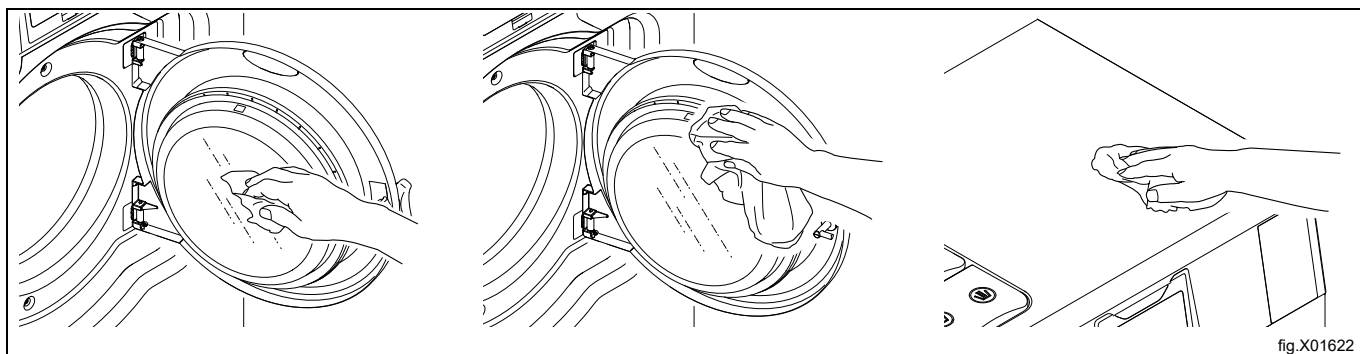

fig.X01622

6.4 Vaskemiddelbeholder

Avhengig av maskintypen er vaskemiddelbeholderen plassert oppå maskinen eller foran på maskinen.

Vaskemiddelbeholder oppå maskinen

Rengjør vaskemiddelbeholderen regelmessig for å unngå at den blir tilstoppet av vaskemiddelrester.

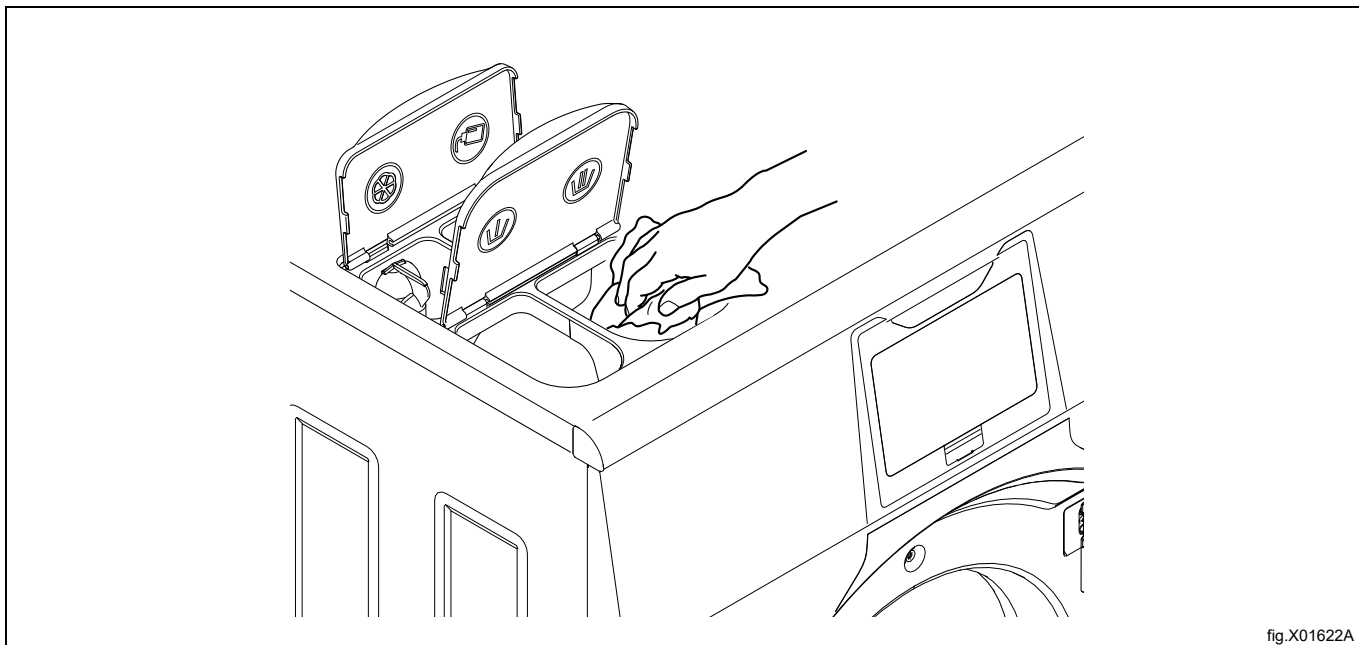
**Vaskemiddelbeholder foran maskinen**

Skyv for å åpne vaskemiddelbeholderen.

For å kunne rengjøre de forskjellige delene i beholderen, må de fjernes fra beholderen.

Lås opp hovedseksjonen med sikkerhetslåsen på hver side og fjern den fra beholderen.

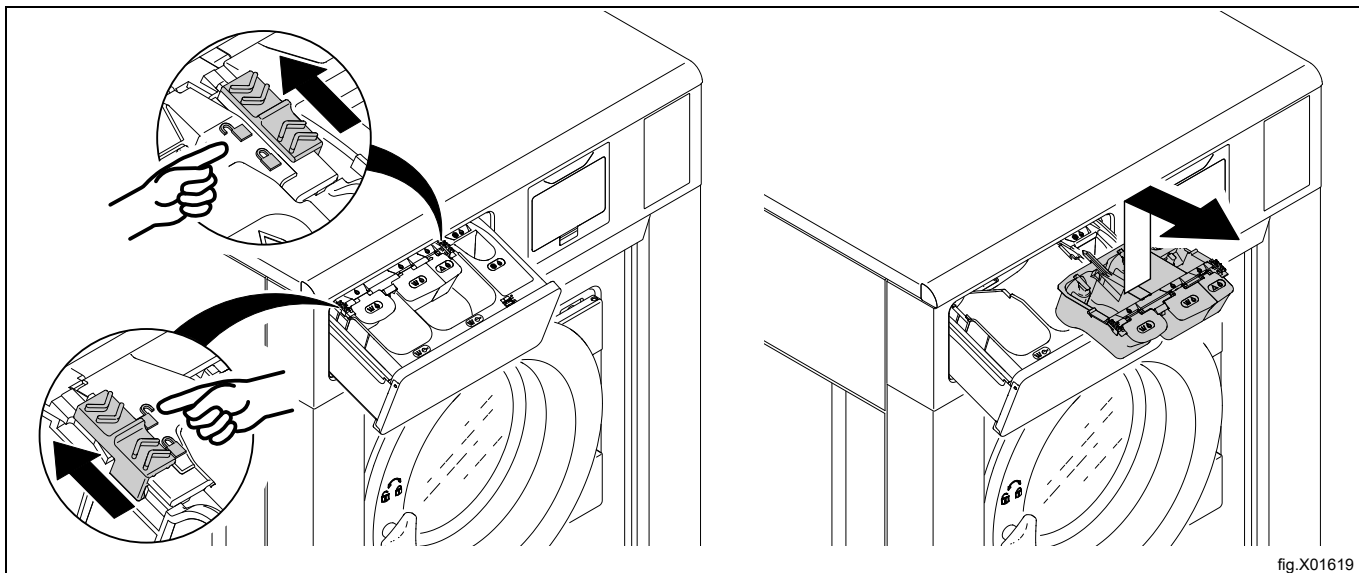

Lås opp skyllemiddelseksjonen med sikkerhetslåsen og fjern den fra beholderen.

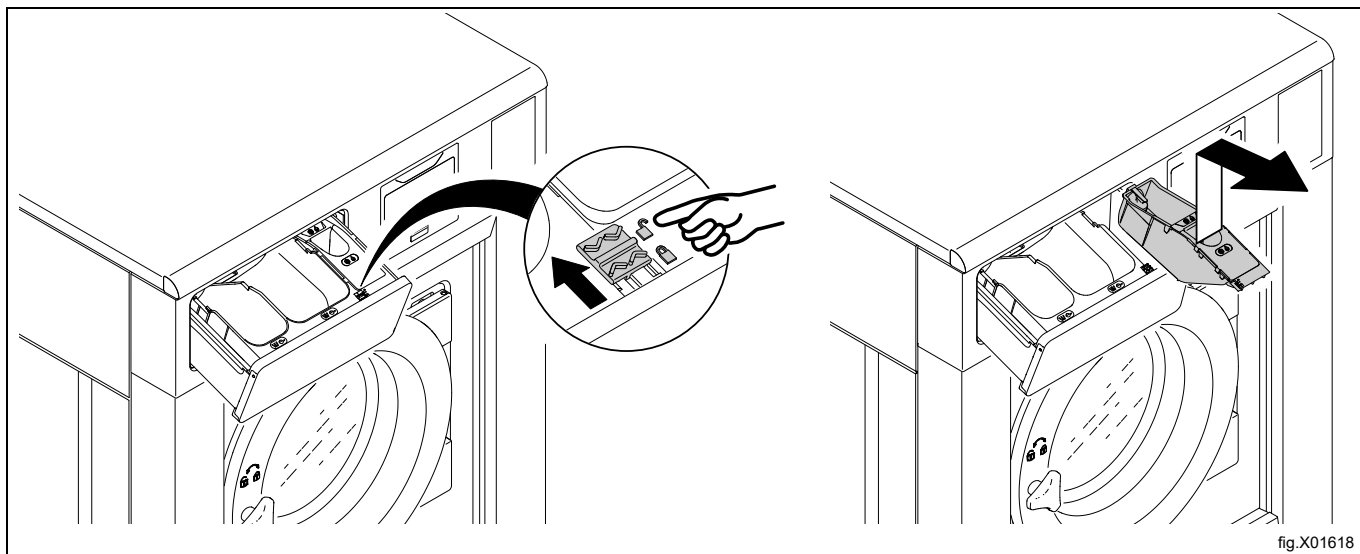

fig.X01618

Fjern hevertene og lokket på skyllemiddelseksjonen.
Rengjør alle delene med varmt vann og for eksempel en liten børste.

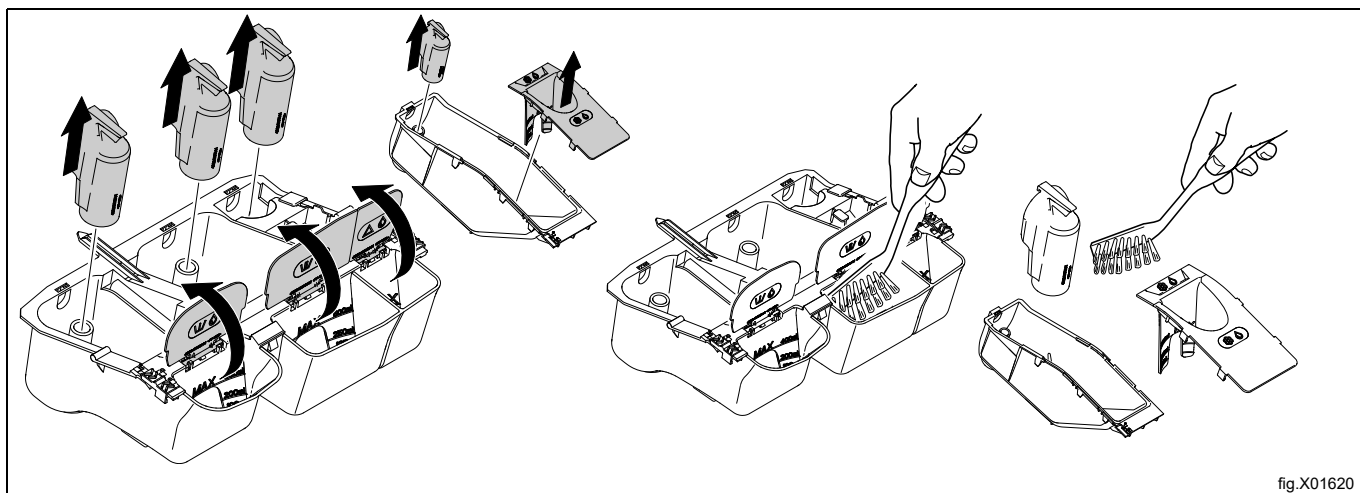

fig.X01620

Rengjør vaskemiddelbeholderen og området over vaskemiddelbeholderen med for eksempel en fuktig klut.

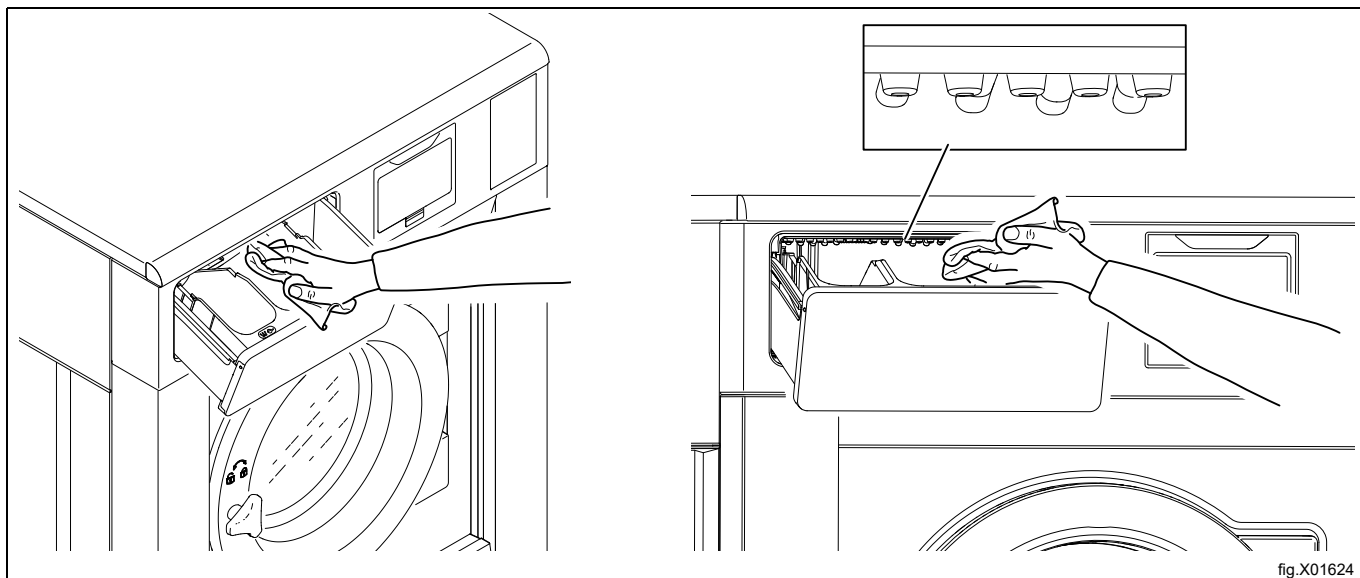
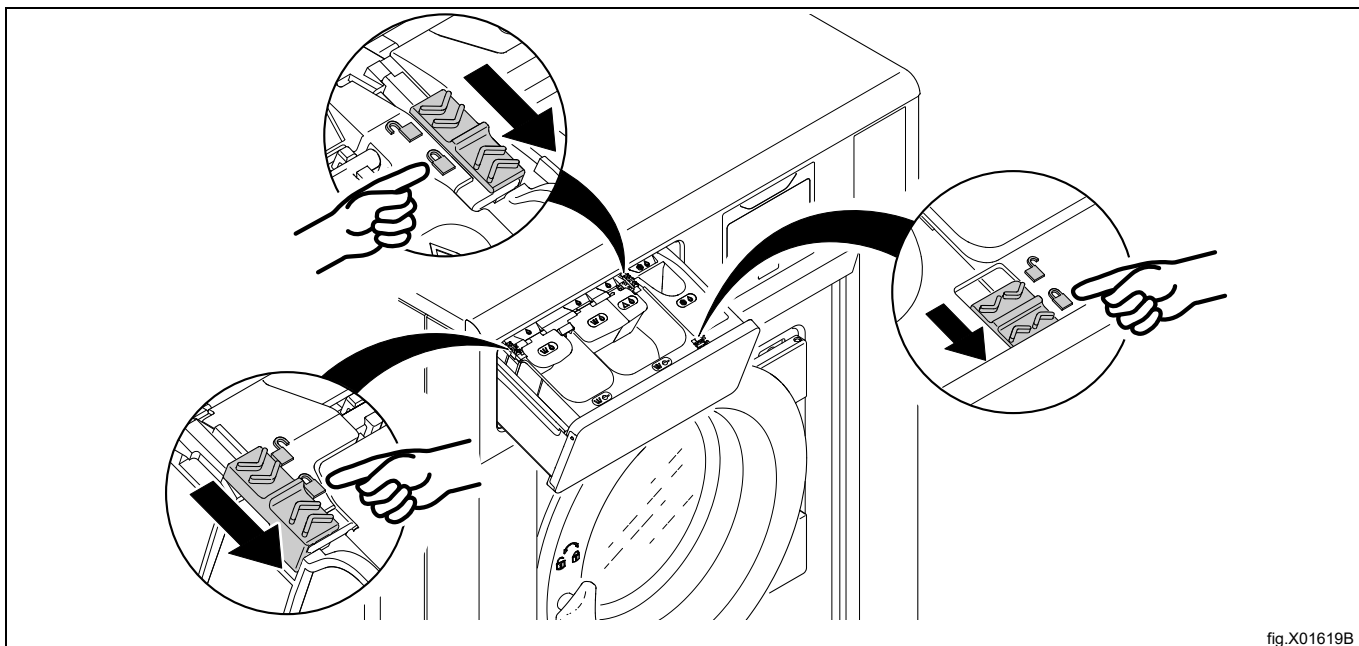

fig.X01624

Sett alle delene sammen igjen og sett seksjonene inn i vaskemiddelbeholderen. Lås alle seksjonene på plass når dette er gjort.



6.4.1 Avkalking

Ved behov for avkalking.

Bruk det spesielle maskinrenseprogrammet. Hvis programmet ikke er tilgjengelig, bruk innstillingsmenyen til å legge programmet til programvalgskjermen.

Det er også mulig å bruke et program med høy temperatur, 95°C, til avkalking. Tilsett et avkalkingsmiddel, for eksempel sitronsyre.

6.5 Avløp

Kontroller tappekoblingen, skjøter i tapperøret osv. regelmessig, og fjern eventuell lo og støv. Rengjør med for eksempel en liten børste.

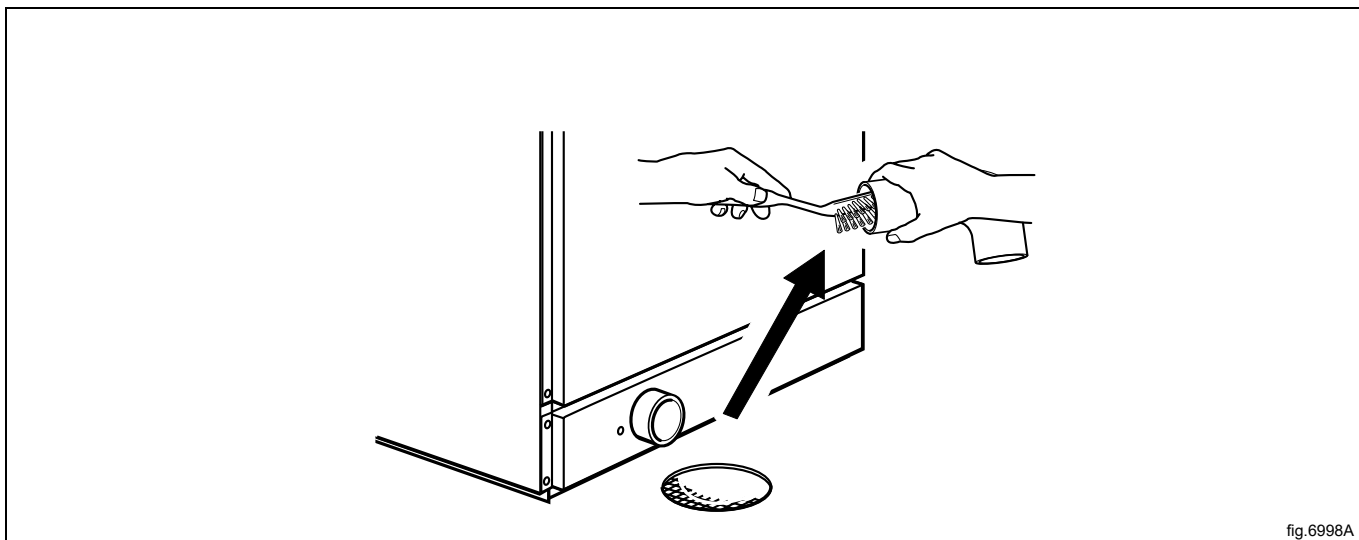

Merk!

Få kvalifisert servicepersonell til å utføre vedlikehold på det innvendige avløpet og slangene en gang i året.

6.6 Vanninnløp

Kontroller filteret i vanninnløpet regelmessig. Rengjør om nødvendig.

Demonter slangen til vanninnløpet og trekk ut filteret (A).

Ved montering må du forsikre deg om at filteret sitter riktig og at koblingene er tette.

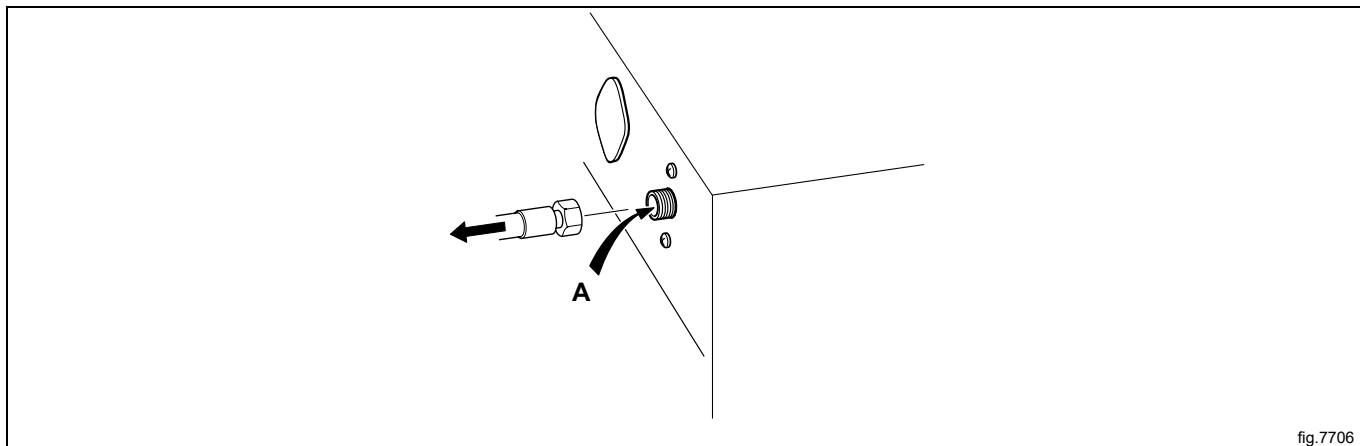

fig.7706

6.7 Rengjøring av moppelementer

(gjelder bare for moppmaskiner).

Kontroller moppelementene regelmessig, og rengjør ved behov.

I den innvendige trommelen er det et eller to kjernedeksler til varmeelementene avhengig av størrelsen på maskinen. Det fremre dekselet er plassert direkte over avløpet, og det andre sitter foran elementholderen. Det må brukes to små skrutrekkerer for å demontere kjernedekselet.

Bruk en skrutrekker for å presse ned på holdeplaten i det runde hullet på kjernedekselet.

Plasser den andre skrutrekkeren i det ovale hullet på kjernedekselet og gjennom det runde hullet i holdeplaten.

Trykk holdeplaten mot skrutrekkeren som presser ned på holdeplaten.

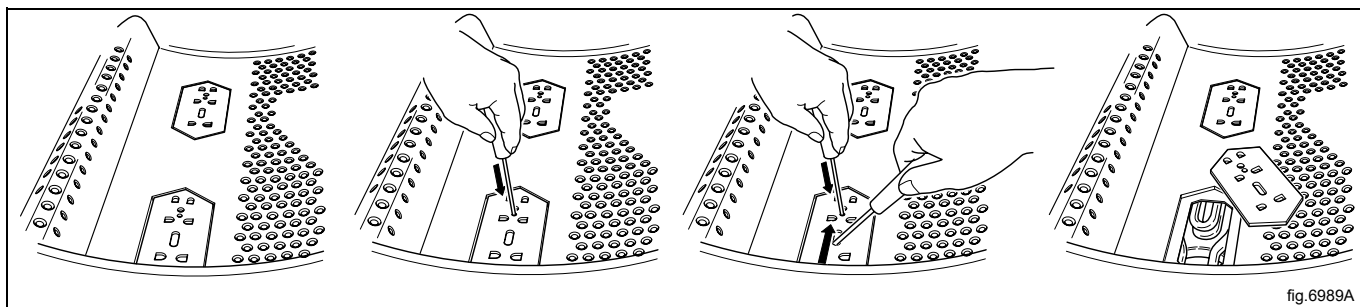

fig.6989A

Ta ut kjerneelementet/-elementene og rengjør elementene. Dersom elementene er svært skitne kan det være fornuftig å demontere elementene fra trommelen for rengjøring.

Kjernedekslene settes tilbake på plass i motsatt rekkefølge, med den forskjellen at det ikke er nødvendig å trykke på holdeplaten; det er bare å trykke holdeplaten tilbake på plass. Når du hører en klikkelyd er holdeplaten kommet i riktig stilling.

6.8 Vedlikehold som bare skal utføres av kvalifisert personell

Kontakt kvalifisert servicepersonell for å få utført følgende vedlikehold:

En gang i året:

- Inspiser maskinen innvendig under en virkelig vaskesyklus for å forsikre deg om at det ikke registreres noen lekkasjer.
- Rengjør det innvendige avløpet og slangene.
- Kontroller døren og dørhengslene.

Ta kontakt med din lokale autoriserte forhandler for originale reservedeler.

7 Informasjon om kassering

7.1 Kassering av apparatet når det ikke skal brukes lenger

Før maskinen vrakes, anbefales det å kontrollere nøye maskinens fysiske tilstand, og vurdere om det finnes deler på strukturen som eventuelt kan gi etter eller ødelegges under demonteringsfasen.

Maskindelene må kildesorteres i henhold til de ulike kategoriene (f.eks. metaller, oljer, fett, plast, gummi osv.).

I de ulike landene finnes det ulike lovordninger, og det er derfor nødvendig å overholde gjeldende lover i det landet kasseringen skjer.

Vanligvis må apparatet bringes til spesialiserte innsamlingsstasjoner/avfallsmottak.

Demonter apparatet og del komponentene inn i grupper i henhold til de kjemiske egenskapene. Husk at kompressoren inneholder smøreolje og kjølevæske som kan gjenvinnes, og at komponentene i kjøleskapet og oppvarmingspumpen er spesialavfall og ikke vanlig husholdningsavfall.

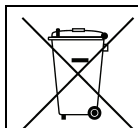

Symbolet på produktet viser at dette produktet ikke skal behandles som husholdningsavfall, men må avfallsbehandles etter gjeldende bestemmelser for å unngå negative innvirkninger på miljøet og helseisiko. For ytterligere informasjon om resirkulering av dette produktet, kontakt den lokale forhandleren eller agenten, serviceavdelingen eller det lokale renovasjonsvesenet.



Merk!

Når maskinen vrakes, må all merking, denne håndboken og andre dokumenter som hører til apparatet ødelegges.

7.2 Kassering av emballasjen

Materialet må tas hånd om i overensstemmelse med gjeldende forskrifter i landet der apparatet brukes. Alle emballasjematerialene er miljøvennlige.

De kan trygt oppbevares, resirkuleres eller brennes i et egnet avfallsbrenningsanlegg. Resirkulerbare plastdeler er merket som eksemplene nedenfor.

 PE	Polyetylen: <ul style="list-style-type: none"> • Utvendig emballasje • Pose med instruksjoner
 PP	Polypropylen: <ul style="list-style-type: none"> • Stropper
 PS	Polystyrenskum: <ul style="list-style-type: none"> • Hjørnebeskyttelser



Electrolux Professional AB
341 80 Ljungby, Sweden
www.electroluxprofessional.com